

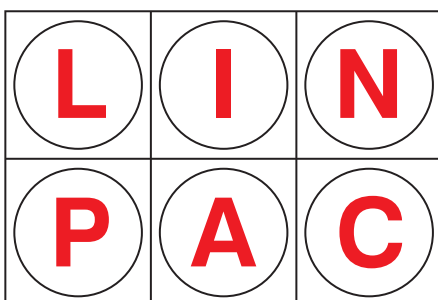

LIMPAC – to firma specjalizująca się w produkcji i dystrybucji systemów opakowań przeznaczonych do pakowania świeżych i przetworzonych produktów żywnościowych. Opakowania **LIMPAC** łączą w sobie najnowszą myśl z zakresu technologii przechowywania żywności z dbałością o jakość na każdym etapie produkcji. Innowacyjność i jakość oraz bardzo szeroka oferta wyrobów **LIMPAC** pozwala wyjść naprzeciw nawet najbardziej spektakularnym wymaganiom klientów. Poszukując nowych rozwiązań **LIMPAC** zwraca szczególną uwagę na ochronę naszej planety i jej zasobów. Dlatego produkty **LIMPAC** są przyjazne dla środowiska i posiadają certyfikaty dopuszczające do kontaktu z żywnością.



Wyroby i rozwiązania LIMPAC zapewnią rozwój Twojej firmy



LIMPAC PLASTICS POLSKA

**Lider na rynku
opakowań żywności**



Produkty i rozwiązania LINPAC

Systemy opakowań owijanych

- Tacki EPS tradycyjne
- Tacki EPS absorpcyjne
- Wkładki EPS do wyrobów plastrowanych
- Folie PVC
- Folie PE
- Poliiolefiny

Systemy opakowań barierowych

- Opakowania próżniowe**
- Folie
- Woreczki

- Opakowania systemowe do atmosfery modyfikowanej (MAP)**

- Tacki polistyrenowe i polipropylenowe
- Folie termoformowalne twarde i miękkie
- Folie zamykające
- Woreczki

Pozostałe opakowania

- Pojemniki
- Foremki aluminiowe
- Wyroby z folii HDPE
- Wkładki absorpcyjne
- Stojaki, akcesoria
- Opakowania papierowe



Tacki EPS tradycyjne

Najszerzej stosowane tradycyjne tacki EPS to najbardziej ekonomiczne opakowania świeżej żywności.

Ich cechy to:

- mniej tworzywa – w stosunku do tacek wykonanych z materiałów nie spienionych – mają bardzo niską wagę,
- płaskie dno redukuje nacisk na zawartość, a co za tym idzie, zmniejsza wydzielanie osocza,
- szeroka i wyczerpująca oferta dostępnych rozmiarów i kolorów.

Tacki są przeznaczone do pakowania ręcznego i automatycznego

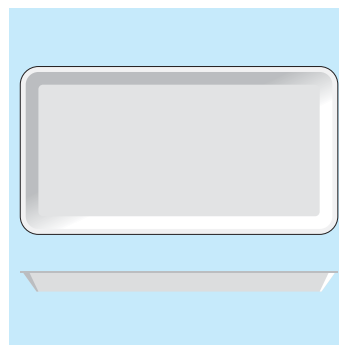

Typ: 6 S
Wymiary: 350x185x23/28 mm

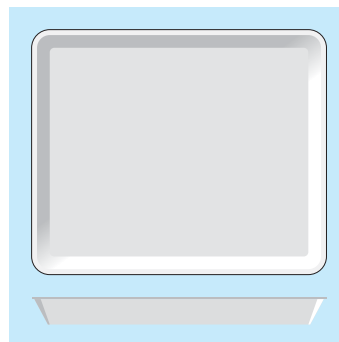

Typ: 12 S
Wymiary: 325x270x30/35 mm

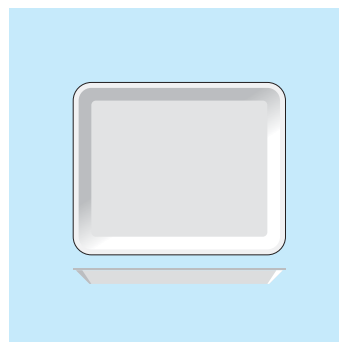

Typ:
Wymiary: 23 x1 0x17/22 mm

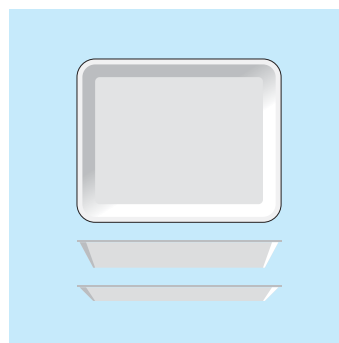

Typ: 3 ST DEEP
Wymiary: 225x180x30/35 mm

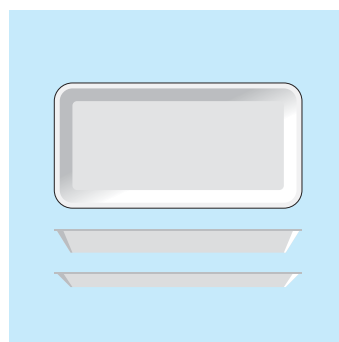

Typ: 75 S
Wymiary: 273x138x26/31 mm

Typ: 75
Wymiary: 273x138x17/21 mm

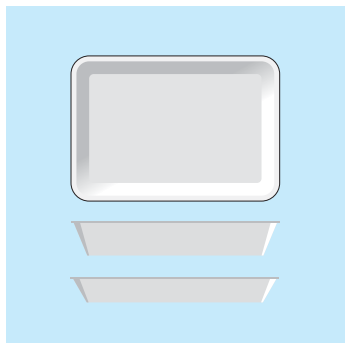

Typ: 473/S4
Wymiary: 230x160x38/43 mm

Typ: 473
Wymiary: 230x160x28/33 mm

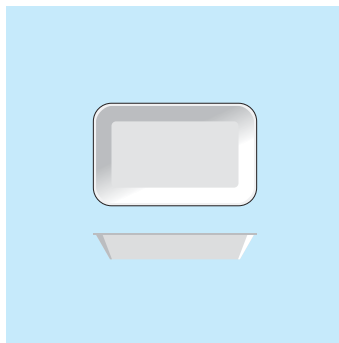

Typ: 69 R
Wymiary: 180x113x25/29 mm

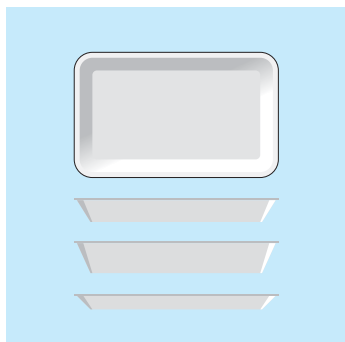

Typ: 73 S
Wymiary: 225x138x26/31 mm

Typ: 73 S4
Wymiary: 225x138x35/40 mm

Typ: 73
Wymiary: 225x138x17/21 mm

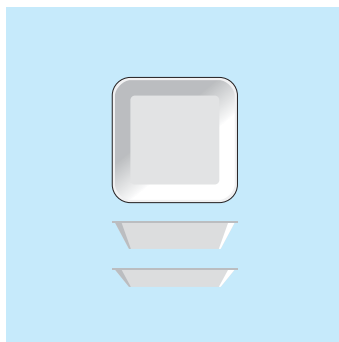

Typ: 60 S
Wymiary: 138x138x26/31 mm

Typ: 60, 60/ABS
Wymiary: 138x138x17/21 mm

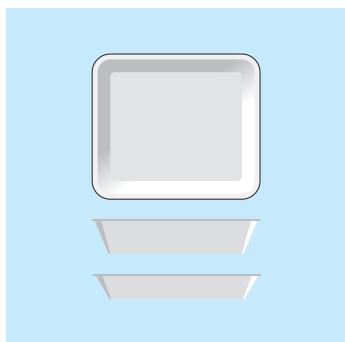

Typ: 470/S4
Wymiary: 185x160x38/43 mm

Typ: 470
Wymiary: 185x160x28/33 mm

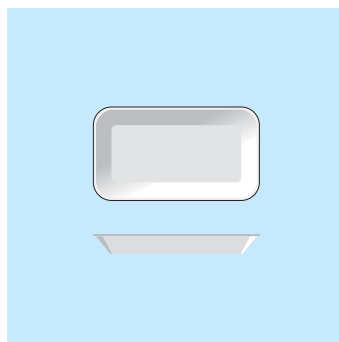

Typ: 68
Wymiary: 183x103x17/21 mm

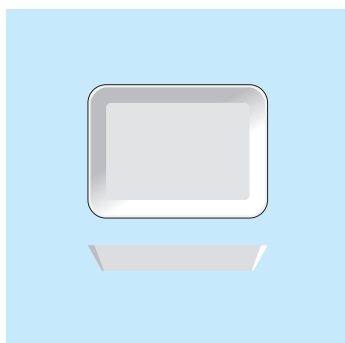

Typ: 74 C
Wymiary: 198x147x30/35 mm

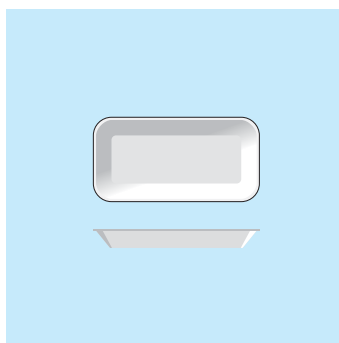

Typ: 65
Wymiary: 183x93x17/21 mm

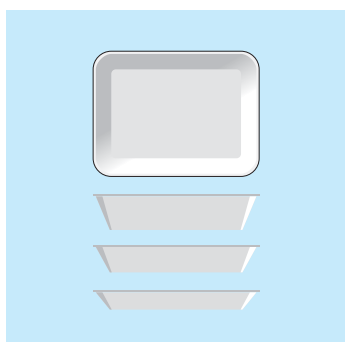

Typ: 70 S 4
Wymiary: 183x138x34/39 mm

Typ: 70 S
Wymiary: 183x138x26/30 mm

Typ: 70, 70/ABS
Wymiary: 183x138x17/21 mm

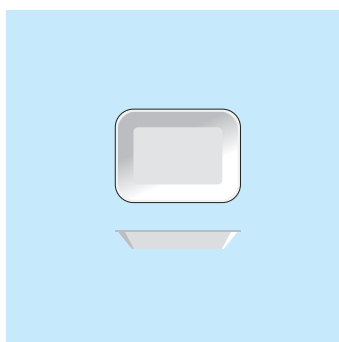

Typ: 58
Wymiary: 138x103x17/21 mm



Tacki EPS tradycyjne

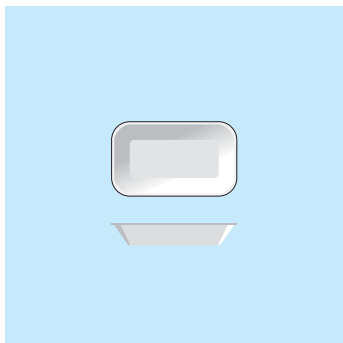

Typ: 22/5 D
Wymiary: 138x82x19/23 mm

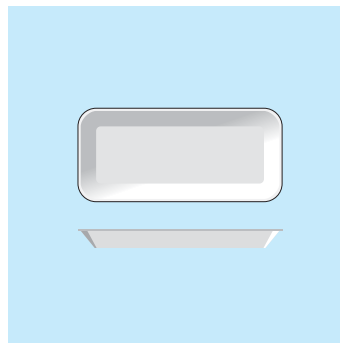

Typ: 72
Wymiary: 225x103x17/21 mm

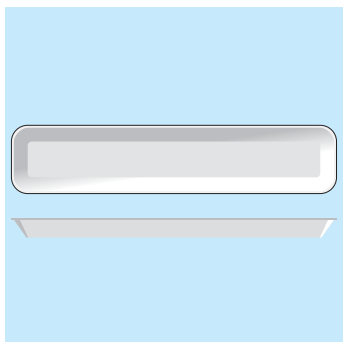

Typ: 14
Wymiary: 400x84x19/23 mm

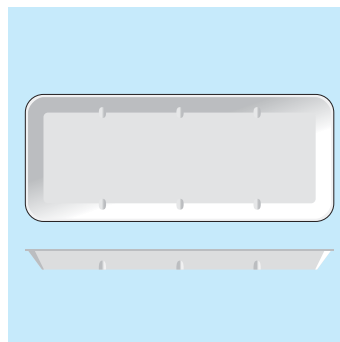

Typ: 17 D
Wymiary: 340x140x19/23 mm

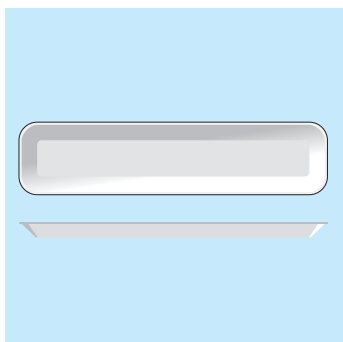

Typ: T 17
Wymiary: 340x80x13/17 mm

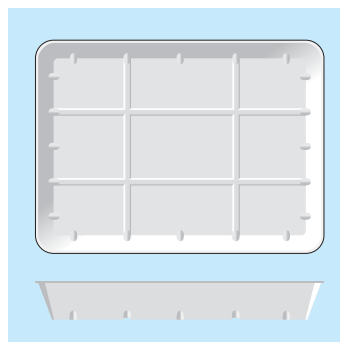

Typ: J 4
Wymiary: 235x318x38/43 mm

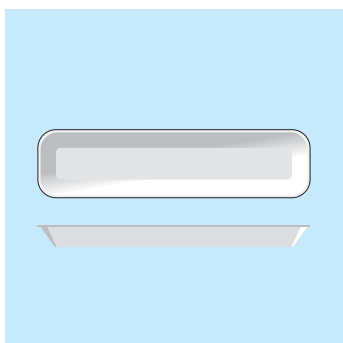

Typ: 13
Wymiary: 300x75x19/23 mm

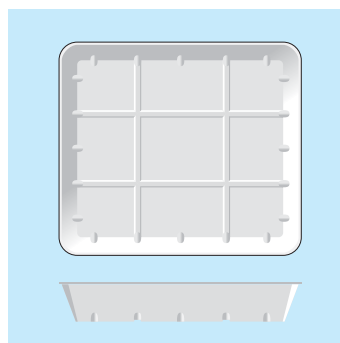

Typ: J 3
Wymiary: 235x267x38/43 mm

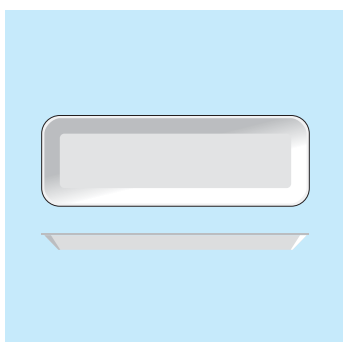

Typ: 78
Wymiary: 295x100x14/18 mm

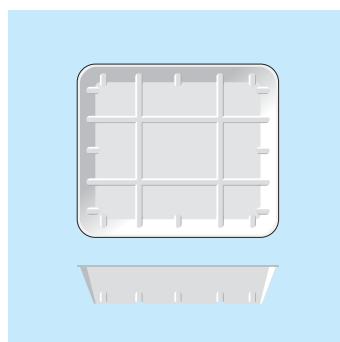

Typ: J 1
Wymiary: 222x191x38/43 mm

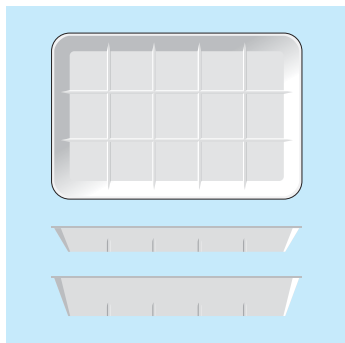

Typ: 4 S
Wymiary: 276x183x23/28 mm

Typ: 4 ST
Wymiary: 276x183x39/44 mm

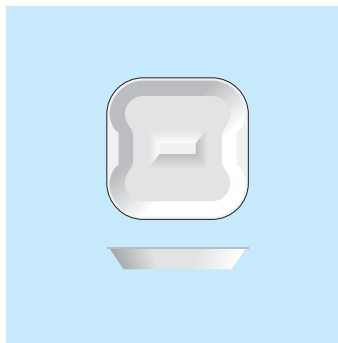

Typ: 0/0
Kolory: biały, zielony, ciemnoniebieski
Wymiary: 156x156x20/25 mm

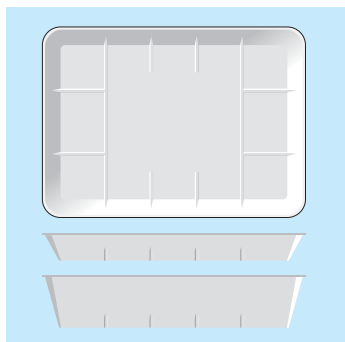

Typ: 11
Wymiary: 290x210x25/30 mm

Typ: 11 sp
Wymiary: 290x210x55/60 mm

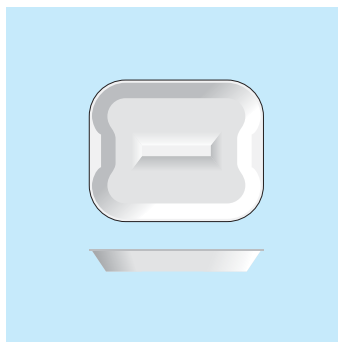

Typ: 0/1
Kolory: biały, zielony, ciemnoniebieski
Wymiary: 192x156x20/25 mm

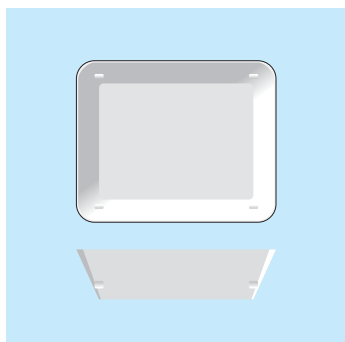

Typ: 3 T
Wymiary: 220x178x50/55 mm

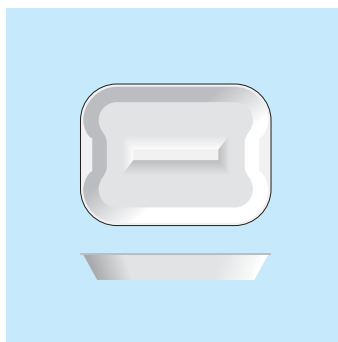

Typ: 0/1 1/4
Kolor: zielony
Wymiary: 210x156x25/30 mm

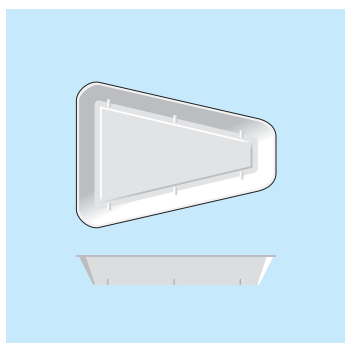

Typ: PT 3
Wymiary: 220x160x19/23 mm

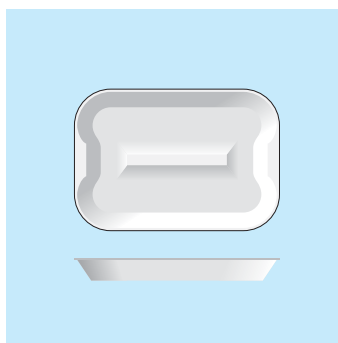

Typ: 0/1 1/2
Kolory: biały, zielony, ciemnoniebieski
Wymiary: 226x156x20/25 mm

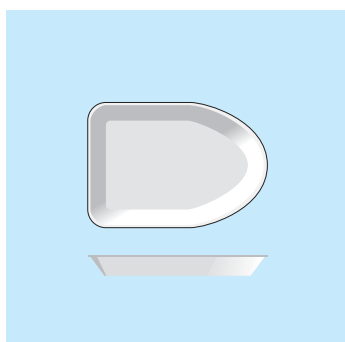

Typ: 71 P
Wymiary: 198x138x19/23 mm

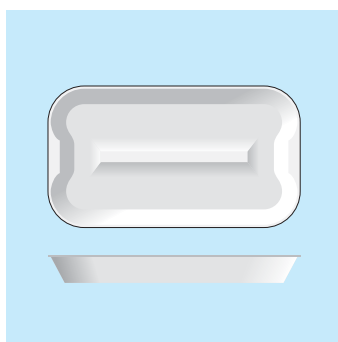

Typ: K 3
Kolor: ciemnoniebieski
Wymiary: 278x156x26/31 mm



Tacki EPS tradycyjne

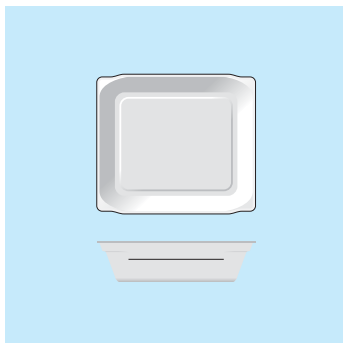

Typ: T 4
Kolory: biały, ciemnoniebieski
Wymiary: 175x154x40/45 mm

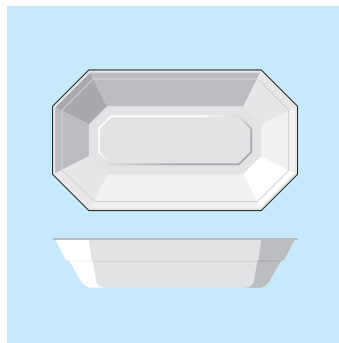

Typ: B 3
Kolory: biały, zielony
Wymiary: 270x155x50/55 mm
Pojemność: 1 kg

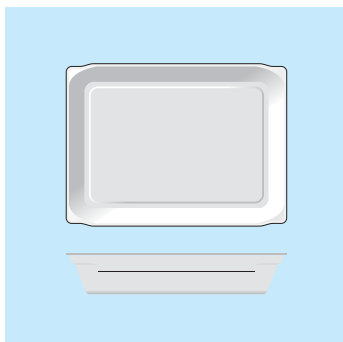

Typ: T 6
Kolory: biały, zielony
Wymiary: 243x179x40/45 mm

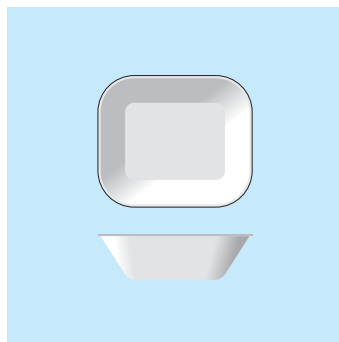

Typ: 164 S
Wymiary: 170x145x45/50 mm

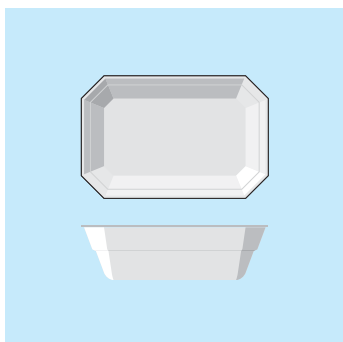

Typ: B 1
Kolory: biały, zielony
Wymiary: 206x135x55/60 mm
Pojemność: 0,5 kg

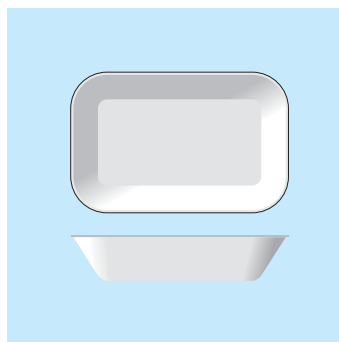

Typ: 166
Wymiary: 245x155x45/50 mm

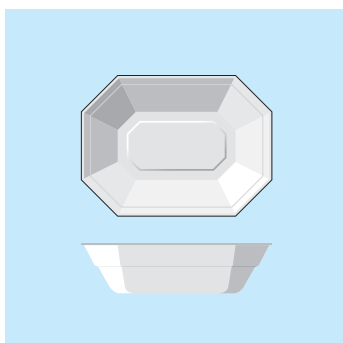

Typ: B 2
Kolory: biały, zielony
Wymiary: 210x155x50/55 mm
Pojemność: 0,75 kg

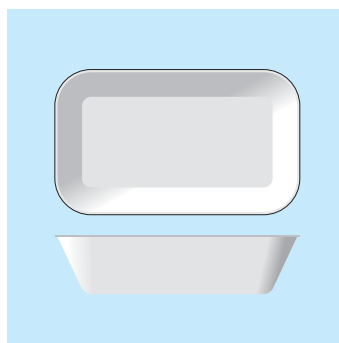

Typ: 168
Wymiary: 270x160x60/65 mm

LINslice LINflat



wędliny, ryby, ser

Płaskie tacki LINFLAT posiadają wszystkie zalety standardowych tacek EPS. Ich kształt został specjalnie przystosowany do pakowania artykułów w plastrach. Dzięki temu ułatwiają proces pakowania i nadają zapakowanym produktom atrakcyjny wygląd.

Mogą być używane do **pakowania ręcznego i automatycznego ryb, wędlin i serów.**

Istnieje możliwość wykonania wkładek LINSLICE na **indywidualne zamówienia.**

Typ: 6,4"
Wymiary: Ø162x4 mm
Kolor: biały

Typ: 7", LS 54-B
Wymiary: Ø178x3,8 mm
Kolor: biały

Typ: 7,5", LS 278/A
Wymiary: Ø191x3,3 mm
Kolor: biały

Typ: 12", LS 56-A
Wymiary: Ø305x4,3 mm
Kolor: biały

Wymiary: 170x120x1,4 mm
Kolor: czarny

Wymiary: 180x130x4 mm
Kolor: czarny

Wymiary: 190x160x4 mm
Kolor: czarny

Wymiary: 190x160x1,8 mm
Kolor: czarny

Wymiary: 200x120x4 mm
Kolor: czarny

Wymiary: 210x100x1,8 mm
Kolor: czarny

Wymiary: 210x120x1,8 mm
Kolor: czarny

Wymiary: 220x150x4 mm
Kolor: czarny

Wymiary: 155x110x1,5 mm
Kolor: biały

Wymiary: 160x100x4 mm
Kolor: biały

Wymiary: 160x100x1,4 mm
Kolor: biały

Wymiary: 170x120x1,4 mm
Kolor: biały

Wymiary: 170x120x4 mm
Kolor: biały

Wymiary: 180x130x4 mm
Kolor: biały

Wymiary: 180x145x1,8 mm
Kolor: biały

Wymiary: 190x110x5 mm
Kolor: biały

Wymiary: 200x100x1,5 mm
Kolor: biały

Wymiary: 200x120x4 mm
Kolor: biały

Wymiary: 200x120x1,4 mm
Kolor: biały

Wymiary: 200x145x1,5 mm
Kolor: biały

Wymiary: 200x110x4 mm
Kolor: biały

Wymiary: 230x180x4 mm
Kolor: biały

LINflat barierowa
Wymiary: 230x144x5 mm
Kolor: biały

Tacki EPS absorpcyjne

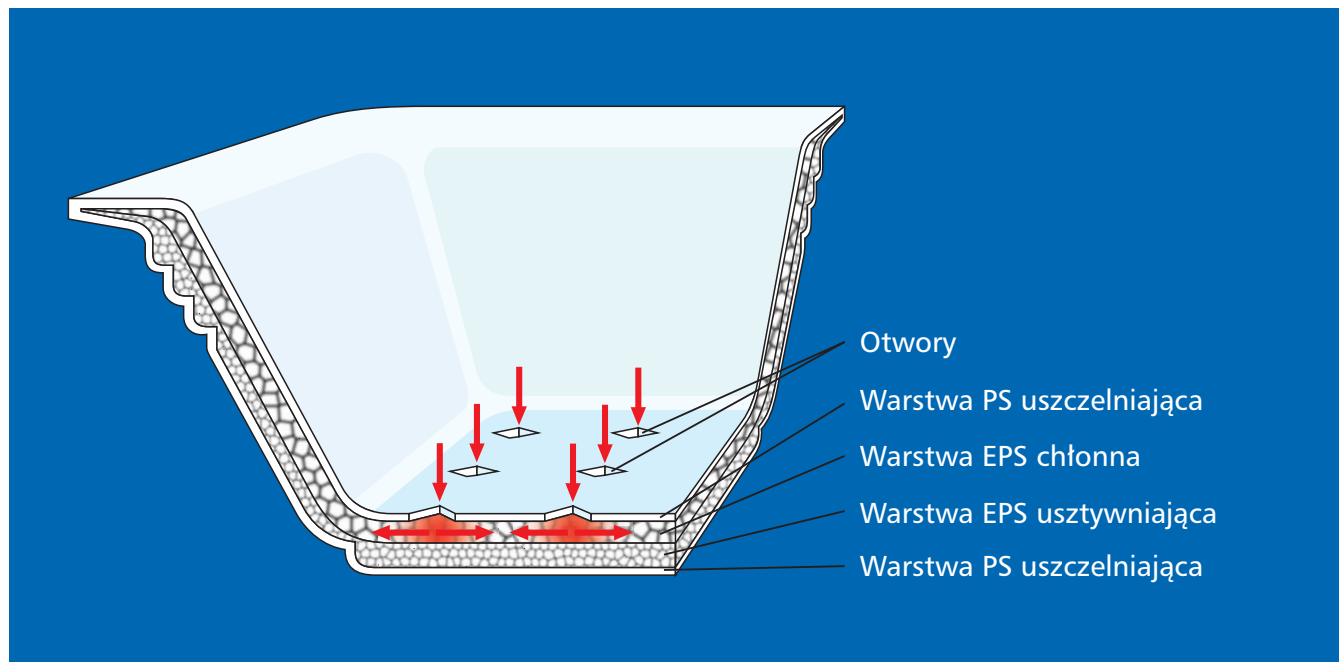

LINstar

Absorpcyjne tacki LINSTAR stanowią przełom w technologii tacek EPS. Wykonane w całości z polistyrenu, są proekologiczne (tworzywo po użyciu nadaje się do powtórnego przetwarzania). Ich konstrukcja pozwala na odprowadzanie osocza z powierzchni i gromadzenie go w wysokoabsorbującym rdzeniu tacki, z dala od produktu.

Cechy tacek LINSTAR:

- pochłaniając osocze, poprawiają wygląd produktu i polepszają jego higienę,
- są przeznaczone do automatycznego pakowania,
- posiadają wymiary zoptymalizowane pod kątem europejskich standardów.

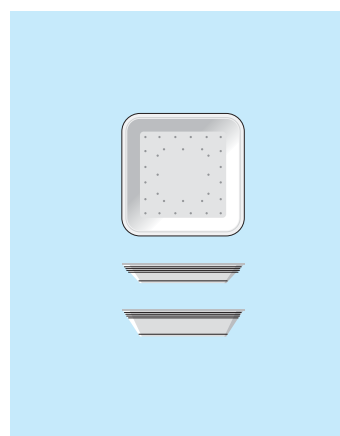

Typ: 18-16 (60)
Wymiary: 135x135x16/22 mm

Typ: 18-24 (60S)
Wymiary: 135x135x24/30,5 mm

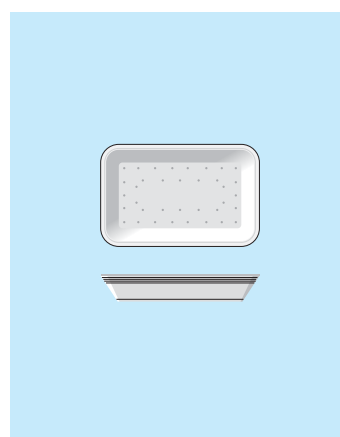

Typ: 20-24 (69R)
Wymiary: 175x115,5x24/30,5 mm